



# SONDER ANGEBOTE 2024

Frühjahr/Sommer

[ferrari-traktoren.de](http://ferrari-traktoren.de)



Gültig bis 30.06.2024 und nur solange Vorrat reicht.



# MOTORMÄHER 515 PS

**Getriebe** 3 Vorwärts- und 3 Rückwärtsgänge

**schnelles Umschalten** der Fahrtrichtung mit Wendegetriebe

**unabhängige Zapfwelle** mit Kupplung im Ölbad

hydraulische Kupplung **PowerSafe®**

höhen- und seitenverstellbarer **Lenkholm**

mögliche **Anbaugeräte** z.B.: Rasenmäher, Kehrmaschine, Schneeschild

ab  
**€ 3.399**  
incl. 19% MwSt.  
Anstatt: 5.539,45 €



Motor	Kraftstoff	Motorleistung kW / PS	Starter	Gängeanzahl V/R	Räder
HONDA GP160	Benzin	3,6 / 4,8	Reversierstarter	3 + 3	4.0-8

Unser Angebot	Preis in Euro <sup>1</sup> Netto	Preis in Euro <sup>1</sup> Brutto
 Grundgerät (HONDA GP160) + Mähantrieb + Mähbalken LASER 100 cm	2.856,30	3.399,00 (LP: 5.539,45)

zzgl. Frachtkosten je 95,00€ netto / 113,05€ brutto und ggf. Montagekosten.



# MOTORMÄHER 518 PS



**Getriebe** 3 Vorwärts- und 3 Rückwärtsgänge

**schnelles Umschalten** der Fahrtrichtung mit Wendegetriebe

**unabhängige Zapfwelle** mit Kupplung im Ölbad

hydraulische Kupplung **PowerSafe®**

mit **Differentialsperre**



höhen- und seitenverstellbarer **Lenkholm**

mögliche **Anbaugeräte** z.B.: Rasenmäher, Kehrmaschine, Schneeschild

**PowerSafe®**

ab  
**€ 4.650**  
incl. 19% MwSt.  
Anstatt 5.280,03 €

Motor	Kraftstoff	Motorleistung kW / PS	Starter	Gängeanzahl V/R	Räder
HONDA GP160	Benzin	3,6 / 4,8	Reversierstarter	3 + 3	16×6.5-8
HONDA GX270	Benzin	6,3 / 8,5	Reversierstarter	3 + 3	16×6.5-8

Unsere Angebote	Preis in Euro <sup>1</sup> Netto	Preis in Euro <sup>1</sup> Brutto
 Grundgerät (Honda GP 160) + Mähantrieb + Mähbalken LASER 100 cm	3.907,56	4.650,00 (LP: 5.280,03)
 Grundgerät (Honda GX 270) + Mähantrieb + Mähbalken LASER 115 cm	4.470,59	5.320,00 (LP: 6.048,77)

zzgl. Frachtkosten je 95,00€ netto / 113,05€ brutto und ggf. Montagekosten.

# MOTORMÄHER 530S EASYDRIVE



**Getriebe** 3 Vorwärts- und 3 Rückwärtsgänge

**schnelles hydromechanisches Umschalten** der Fahrtrichtung mit hydraulischem Wendegetriebe

**wartungsfreie unabhängige Zapfwelle** mit Kupplung im Ölbad

**Brems-Kupplungsgruppe** an den Rädern

hydraulische Kupplung **PowerSafe®**

100%-hangtauglich dank **ALPS Benzinmotor**



höhen- und seitenverstellbarer **Lenkholm**

mögliche **Anbaugeräte** z.B.: Mulcher, Schneeschild, Kehrmaschine

**PowerSafe®**

ab  
**€ 9.350**  
incl. 19% MwSt.  
Anstatt: 10.635,03 €

Motor	Kraftstoff	Motorleistung kW / PS	Starter	Gängeanzahl V/R	Räder
HONDA GX340 ALPS	Benzin	8,0 / 10,8	Reversierstarter	3 + 3	20×8.0-10 LUG

Unsere Angebote	Preis in Euro <sup>1</sup> Netto	Preis in Euro <sup>1</sup> Brutto
 Grundgerät (HONDA GX340 ALPS)+Mähantrieb+Doppelmesserbalken LASER 130 cm	7.907,56	9.410,00 (LP: 10.694,53)
 Grundgerät (HONDA GX340 ALPS)+Mähantrieb+ESM-Kommunalbalken 137cm	7.857,14	9.350,00 (LP: 10.635,03)

zzgl. Frachtkosten je 95,00€ netto / 113,05€ brutto und ggf. Montagekosten.

## EMPFOHLENE ANBAUGERÄTE

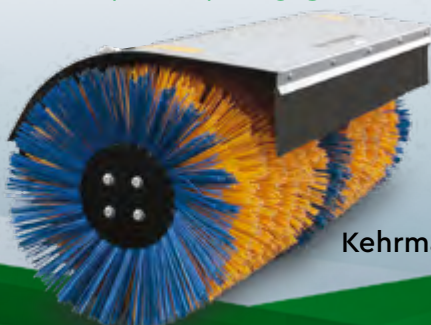

Kehrmaschine



Schlegelmulcher  
»Bladerunner«

# MOTORMÄHER 580 HY StarGate

**Hydrostatischer Antrieb** für Vorwärts- und Rückwärtsfahrt

**Unabhängige Zapfwelle** mit Kupplung im Ölbad  
hydraulische Kupplung **PowerSafe®**

100%-hangtauglich dank **ALPS Benzinmotor**

mit **Einzelradbremsen**

mit **Differentialsperre**

höhen- und seitenverstellbarer **Lenkholm**



mögliche **Anbaugeräte** z.B.: Rasenmäher, Kehrmaschine, Schneeschild

**HYDROSTATIC**



**PowerSafe®**

Motor	Kraftstoff	Motorleistung kW / PS	Starter	Gängeanzahl V/R	Räder
HONDA GX340 ALPS	Benzin	8,0 / 10,8	Reversierstarter	Hydrostat	5.0-10

Unsere Angebote	Preis in Euro <sup>1</sup> Netto	Preis in Euro <sup>1</sup> Brutto
 Grundgerät (HONDA GX340 ALPS)+Mähantrieb+Doppelmesserbalken LASER 130 cm	7.974,79	9.490,00 (LP: 10.793,30)
 Grundgerät (HONDA GX340 ALPS)+Mähantrieb+ ESM-Kommunalbalken 137cm	7.932,77	9.440,00 (LP: 10.733,80)

zzgl. Frachtkosten je 95,00€ netto / 113,05€ brutto und ggf. Montagekosten.



Sichelmulcher



Schlegelmulcher  
»Rollerblade«



# EINACHSER 328 Powersafe

## PowerSafe®



**Getriebe** 3 Vorwärts- und 3 Rückwärtsgänge

**schnelles Umschalten** der Fahrtrichtung mit Wendegetriebe

**unabhängige Zapfwelle** mit Kupplung im Ölbad

**Feststellbremse**

hydraulische Kupplung **PowerSafe®**

höhen- und seitenverstellbarer **Lenkholm**, um 180° drehbar



mögliche **Anbaugeräte** z.B.: Rasenmäher, Kehrmaschine, Schneeschild

ab  
**€ 3.390**

incl. 19% MwSt.

Anstatt: 4.406,57 €

Motor	Kraftstoff	Motorleistung kW / PS	Starter	Gängeanzahl V/R	Räder
HONDA GP160	Benzin	3,6 / 4,8	Reversierstarter	3 + 3	4.0-8
HONDA GX270	Benzin	6,3 / 8,5	Reversierstarter	3 + 3	4.0-10

Unsere Angebote	Preis in Euro <sup>1</sup> Netto	Preis in Euro <sup>1</sup> Brutto
 Grundgerät (Motor HONDA GP160) + Bodenfräse 52 cm	2.848,74	3.390,00 (LP: 4.406,57)
 Grundgerät (Motor HONDA GX270) + Bodenfräse 66 cm	3.857,14	4.590,00 (LP: 5.215,77)

zzgl. Frachtkosten je 95,00€ netto / 113,05€ brutto und ggf. Montagekosten.

## EMPFOHLENE ANBAUGERÄTE



Mähbalken



Heuwender

# EINACHSER 338 Powersafe

## PowerSafe®

**Getriebe** 3 Vorwärts- und 3 Rückwärtsgänge

**schnelles Umschalten** der Fahrtrichtung mit Wendegetriebe

**unabhängige Zapfwelle** mit Kupplung im Ölbad

**Feststellbremse**

mit **Differentialsperre**

hydraulische Kupplung **PowerSafe®**

höhen- und seitenverstellbarer **Lenkholm**, um 180° drehbar



mögliche **Anbaugeräte** z.B.:  
Rasenmäher, Kehrmaschine,  
Schneeschild



ab  
**€4.970**  
incl. 19% MwSt.

Anstatt: 5.654,88 €

Motor	Kraftstoff	Motorleistung kW / PS	Starter	Gängeanzahl V/R	Räder
HONDA GX270	Benzin	6,3 / 8,5	Reversierstarter	3 + 3	5.0-10
HONDA GX340	Benzin	8,0 / 10,8	Reversierstarter	3 + 3	5.0-10

Unsere Angebote	Preis in Euro <sup>1</sup> Netto	Preis in Euro <sup>1</sup> Brutto
 Grundgerät (Motor HONDA GX270) + Bodenfräse 66 cm	4.176,47	4.970,00 (LP: 5.654,88)
 Grundgerät (Motor HONDA GX340) + Bodenfräse 66 cm	4.336,13	5.160,00 (LP: 5.863,13)

zzgl. Frachtkosten je 95,00€ netto / 113,05€ brutto und ggf. Montagekosten.



Kreiselmähwerk



Pflug

# EINACHSER 340 Powersafe

## PowerSafe®



**Getriebe** 3 Vorwärts- und 3 Rückwärtsgänge

**schnelles Umschalten** der Fahrtrichtung mit Wendegetriebe

**unabhängige Zapfwelle** mit Kupplung im Ölbad

**Feststellbremse**

mit **Einzelradbremsen**

mit **Differentialsperre**

hydraulische Kupplung **PowerSafe®**

höhen- und seitenverstellbarer **Lenkholm**, um 180° drehbar



mögliche **Anbaugeräte** z.B.: Pflug, Kehrmaschine, Rasenmäher

ab  
**€ 5.670**  
incl. 19% MwSt.

Anstatt: 6.449,80 €

abgebildete Motorhaube optional gegen Aufpreis erhältlich

Motor	Kraftstoff	Motorleistung kW / PS	Starter	Gängeanzahl V/R	Räder
HONDA GX390	Benzin	8,7 / 12,0	Reversierstarter	3 + 3	5.0-10
YANMAR LN100	Diesel	6,8 / 9,4	Elektrostarter	3 + 3	5.0-10

Unsere Angebote	Preis in Euro <sup>1</sup> Netto	Preis in Euro <sup>1</sup> Brutto
 Grundgerät (Motor HONDA GX390) + Bodenfräse 80 cm	4.764,71	5.670,00 (LP: 6.449,80)
 Grundgerät (Motor YANMAR LN100) + Batterie + Bodenfräse 80 cm	6.016,81	7.160,00 (LP: 8.152,69)

zzgl. Frachtkosten je 95,00€ netto / 113,05€ brutto und ggf. Montagekosten.

## EMPFOHLENE ANBAUGERÄTE



Umkehrfräse



Schlegelmulcher  
»Bladerunner«



# EINACHSER 380 HY StarGate

**Hydrostatischer Antrieb** für Vorwärts- und Rückwärtsfahrt

hydraulische Kupplung **PowerSafe®**

**unabhängige Zapfwelle** mit Kupplung im Ölbad

mit **Einzelradbremsen**

**Feststellbremse**

mit **Differentialsperre**

höhen- und seitenverstellbarer **Lenkholm**, um 180° drehbar

mögliche **Anbaugeräte** z.B.: Pflug, Kehrmaschine, Rasenmäher

**PowerSafe®**

**HYDROSTATIC**





ab  
**€7.240**

incl. 19% MwSt.

Anstatt: 8.230,04 €

Motor	Kraftstoff	Motorleistung kW / PS	Starter	Gängeanzahl V/R	Räder
HONDA GX390	Benzin	8,7 / 11,7	Reversierstarter	Hydrostat	5.0-10
YANMAR L100V	Diesel	6,8 / 9,1	Elektrostarter	Hydrostat	5.0-10

Unsere Angebote	Preis in Euro <sup>1</sup> Netto	Preis in Euro <sup>1</sup> Brutto
 Grundgerät (Motor HONDA GX390) + Bodenfräse 80 cm	6.084,03	7.240,00 (LP: 8.230,04)
 Grundgerät (Motor YANMAR L100V) + Batterie + Bodenfräse 80 cm	7.344,54	8.740,00 (LP: 9.931,74)

zzgl. Frachtkosten je 95,00€ netto / 113,05€ brutto und ggf. Montagekosten.

Grundblaster



Kreiselegge



# UNSERE ANBAUGERÄTE

## MÄHEN & MULCHEN



**Mähbalken LASER**

Arbeitsbreite: 80, 100, 115, 135, 155 cm



**Mähbalken ESM Kommunal**

Arbeitsbreite: 117, 137 cm



**Mähbalken FINGER**

Arbeitsbreite: 115, 145 cm

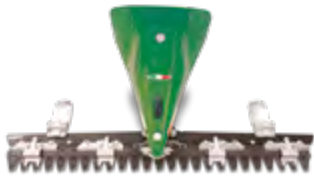

**Doppelmesser-Mähbalken LASER**

Arbeitsbreite: 130, 170 cm



**Doppelmesser-Mähbalken DUPLEX**

Arbeitsbreite: 120, 150, 180 cm



**Doppelmesser-Mähbalken LASER Schwinghebel**

Arbeitsbreite: 130, 170, 210 cm



**Rasenmäher**

Arbeitsbreite: 100 cm



**Kreiselmähwerk 1-Teller**

Arbeitsbreite: 60, 70, 80 cm



**Kreiselmähwerk 2-Teller**

Arbeitsbreite: 70, 80, 100, 115 cm



**Schlegelmulcher »Bladerunner«**

Arbeitsbreite: 60, 75, 90, 110 cm



**Sichelmulcher 1-Messer**

Arbeitsbreite: 80 cm



**Schlegelmulcher »Rollerblade«**

Arbeitsbreite: 75, 90 cm

## HEUERNT

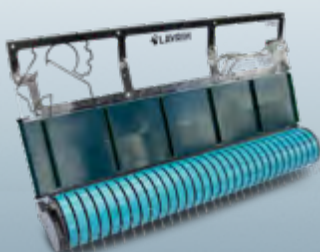

**Heuschieber**

Arbeitsbreite: 158 cm



**Heuwender**

Arbeitsbreite: 120, 140, 160 cm



**Rundballenpresse**

Arbeitsbreite: 60 cm

# FÜR ALLE JAHRESZEITEN

## REINIGUNG & WINTERDIENST



**Kehmaschine  
mit Behälter**

Arbeitsbreite: 100, 120cm



**Kehmaschine**

Arbeitsbreite: 80, 100, 120 cm

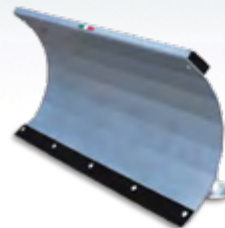

**Schneeschild**

Arbeitsbreite: 100, 118, 130 cm



**Schneefräse**

Arbeitsbreite: 60, 70, 85 cm

## BODENBEARBEITUNG



**Pflug**



**Häufelpflug**

1-reihig



**Häufelpflug**

2-reihig



**Egge 2-feldrig**

Arbeitsbreite: 100 cm



**Rotationspflug  
Grundblaster**



**Grubber**

mit 5 Zinken



**Kartoffelrodepflug**



**Wendepflug**

## GALABAU



**Umkehrfräse  
mit Gitterwalze**

Arbeitsbreite: 62, 70 cm

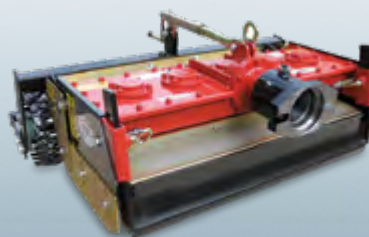

**Kreiselegge  
mit Gitterwalze**

Arbeitsbreite: 50, 75, 90, 100 cm



**Fräse**

Arbeitsbreite: 46, 52, 66, 80, 85 cm



# NEUE TRAKTOREN



## CROMO 35 AR JUNIOR MICRO



### DIE HIGHLIGHTS IM ÜBERBLICK:

3-Zylinder-KUBOTA-Motor mit 18,6 KW/25,5 PS

Knicklenkung

Allradantrieb

Differentialsperre vorn und hinten

Zapfwelle 540 U/min

hinterer Überrollbügel

Bereifung 5.00-15 AS

**Außenbreite nur 770 mm**



GETRIEBE  
8+4



LEISTUNG  
25,5 PS



FAHRERSTAND  
Monodirektional



MINDESTBREITE  
nur 770 mm

CROMO 35 AR JUNIOR MICRO	Preis in € netto <sup>1</sup>	Preis in € brutto <sup>1</sup>
Unser Angebotspreis	16.740,00	19.920,60
1 x DW – Steuergerät	153,00	182,07
CE-geprüfte Anhängerkupplung	256,00	304,64

zzgl. Frachtkosten je 790,00€ netto / 940,10€ brutto



## CROMO 35 RS JUNIOR



### DIE HIGHLIGHTS IM ÜBERBLICK:

3-Zylinder-KUBOTA-Motor mit 18,6 KW/25,5 PS

Frontlenkung

Allradantrieb

Differentialsperre vorn und hinten

Zapfwelle 540 U/min

vorderer Überrollbügel, klappbar

Bereifung 6.50-16 AS



GETRIEBE  
8+4



LEISTUNG  
25,5 PS



FAHRERSTAND  
Monodirektional



MINDESTBREITE  
1069 mm

CROMO 35 RS JUNIOR	Preis in € netto <sup>1</sup>	Preis in € brutto <sup>1</sup>
Unser Angebotspreis	17.100,00	20.349,00
1 x DW – Steuergerät	153,00	182,07
CE-geprüfte Anhängerkupplung	256,00	304,64

zzgl. Frachtkosten je 790,00€ netto / 940,10€ brutto

# TRAKTOREN – AUSWAHL



## RAPTOR

z.B. RAPTOR 35



GETRIEBE  
12+12



LEISTUNG  
26 PS



FAHRERSTAND  
Monodirektional



MINDESTBREITE  
1050 mm



## MIZAR

z.B. MIZAR 70 AR



GETRIEBE  
12+12



LEISTUNG  
63 PS



FAHRERSTAND  
Reversibel



MINDESTBREITE  
1080 mm



## COBRAM

z.B. COBRAM 60 AR



GETRIEBE  
12+12



LEISTUNG  
49 PS



FAHRERSTAND  
Monodirektional  
oder Reversibel



MINDESTBREITE  
1008 mm

## THOR

z.B. THOR K90 AR



GETRIEBE  
16+16



LEISTUNG  
75 PS



FAHRERSTAND  
Monodirektional  
oder Reversibel



MINDESTBREITE  
1125 mm

## VEGA

z.B. VEGA 85 DUALSTEER®



GETRIEBE  
16+16



LEISTUNG  
75 PS



FAHRERSTAND  
Reversibel



MINDESTBREITE  
1291 mm





## GE 2000 MI / GE 4500 MI

### INVERTER

GE 2000 MI: Reversier-Start

GE 4500 MI: Reversier-Start + Elektro-Start

Automatische Spannungsregelung

Abstellen des Motors bei ungenügender Ölmenge

ESC-Funktion (Engine Speed Control)

Steckdosen: 1x230V 16A 2P + T Schuko (GE 4500 MI 2 x Schuko)

Überlastschutz & Ladegerät

Parallelausgang mit einem zweiten Generator

Gemäß CE-Richtlinien Sicherheit



## GE 3900 / GE 6900

Reversier-Start

Abstellen des Motors bei ungenügender Ölmenge

Steckdosen: **GE 3900:** 2x230V 16A SCHUKO

**GE 6900:** 1x230V 32A CEE - 1x230V 16A SCHUKO

Automatische Spannungsregelung „AVR“

Betriebsstundenzähler, Voltmeter, Frequenzmesser - digital

Batterieladegerät mit Wärmeschutz

Schützender Rahmen & manueller Schleppwagen

Gemäß CE-Richtlinien Sicherheit



Produkt	Motor	Treibstoff	Leistung Stand-by kVA/kW	Leistung PRP kVA/kW	Tankinhalt Liter
GE 2000 MI	GK 80-i	Benzin	- / 2,0	- / 1,8	5,0
GE 4500 MI	GK 225	Benzin	- / 4,2	- / 3,8	12,0
GE 3900	GK 225	Benzin	3,3 / -	3,0 / -	15,0
GE 6900	GK 420	Benzin	6,5 / -	6,0 / -	20,0

Produkt	Artikelnr.	Preis in Euro Netto <sup>1</sup>	Preis in Euro Brutto <sup>1</sup>	zzgl. Frachtkosten netto / brutto
GE 2000 MI	CK800011	850,00	1.011,50	25,00 / 29,75
GE 4500 MI	CR400011	1.200,00	1.428,00	50,00 / 59,50
GE 3900	CR000011	684,00	813,96	45,00 / 53,55
GE 6900	CR100011	1.099,00	1.307,81	55,00 / 59,50





## GE S-6500 YDT (AVR)

Reversier-Start (AA), Elektro-Start (AE) inkl. Batterie

Sicherungs-Automat

Abstellen des Motors bei Öldruckmangel

Kraftstoffstand

Steckdosen: 1x 400V 16A 3P+N+T CEE,  
1x 230V 16A 2P+T CEE,  
1x 230V 16A 2P+T Schuko

Schutzrahmen, teilweise verkleidet

Vorbereitet für Notstromautomatik EAS (AE)

Gemäß CE-Richtlinien Sicherheit



## GE S-8000 HBT (AVR)

Reversier-Start (AA)

Sicherungs-Automat

Abstellen des Motors bei ungenügender Ölmenge

Kraftstoffstand

Steckdosen: 1x 400V 16A 3P+N+T CEE,  
1x 230V 16A 2P+T CEE,  
1x 230V 16A 2P+T Schuko

Schutzrahmen, teilweise verkleidet & tragbar

Vorbereitet für Notstromautomatik EAS (AE)

Gemäß CE-Richtlinien Sicherheit



Produkt	Motor	Treibstoff	Leistung Stand-by kVA/kW	Leistung PRP kVA/kW	Tankinhalt Liter
GE S-6500 YDT (AA)	YANMAR L100V	Diesel	6,5 / 5,2	5,7 / 4,6	20,0
GE S-6500 YDT (AE)	YANMAR L100V	Diesel	6,5 / 5,2	5,7 / 4,6	20,0
GE S-8000 HBT (AA)	Honda GX390	Benzin	8,0 / 6,4	7,0 / 5,6	20,0

Produkt	Artikelnr.	Preis in Euro Netto <sup>1</sup>	Preis in Euro Brutto <sup>1</sup>	zzgl. Frachtkosten netto / brutto
GE S-6500 YDT (AA)	CK5P7011	3.348,00	3.984,12	90,00 / 107,10
GE S-6500 YDT (AE)	CK5P8011	3.880,00	4.617,20	90,00 / 107,10
GE S-8000 HBT (AA)	CK7P0011	2.650,00	3.153,50	90,00 / 107,10

### CM8 Handfahrgestell für GE S-6500 YDT und GE S-8000 HBT

Art.Nr: MCK1D90000130

340,00 Euro (netto)

404,60 Euro (brutto)

### Zubehör für alle »HAUSEINSPEISUNG«-Geräte:

Personenschutzstecker PRCD

79,00 Euro (netto)

94,00 Euro (brutto)

Personenschutzstecker nach DGUV PRCD-K

335,00 Euro (netto)

398,65 Euro (brutto)

## ZAPFWELLENGENERATOR – HAUS- & FELDBETRIEB



4-polig mit AVR – bürstenlos, 1500 U/Min

Dreh-/Wechselstrom 27,5 kVA / 40,5 kVA / 58 kVA / 84 kVA

mit Umschaltbox

Sicherungsautomat, Isolationsüberwachung für den Feldbetrieb

Multifunktionsanzeige für V – Hz – A – h

Schutz gegen Über-/Unterspannung + Frequenz

Steckdosen Feldbetrieb: 1x 400V-63A, 1x 400V-32A,  
1x 400V-16A, 1x 230V-Schuko

Steckdosen Hausversorgung: 1x 400V-63A-1h

min. Traktorleistung: 54 PS / 83 PS / 120 PS / 180 PS – 430 U/min

3-Punkt-Aufhängung Kat. 2

Produkt	Artikelnr.	Preis in € netto <sup>1</sup>	Preis in € brutto <sup>1</sup>
IB 27 – 27,0 kVA	161822	5.900,00	7.021,00
AWB 4-40X-H – 40,5 kVA	161748	6.790,00	8.080,10
AWB 4-58X-H – 58,5 kVA	183489	8.390,00	9.984,10
AWB 4-84X-H – 83,7 kVA	183490	9.396,00	11.181,24

zzgl. Frachtkosten je 170,00€ netto / 202,30€ brutto



Sicherungen für die einzelnen Steckdosen



Steckdosenfeld mit Umschalter



Anzeige V-Hz-A, Hauptsicherung, vom Traktor aus sichtbar

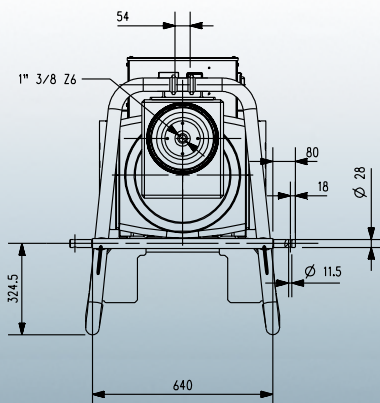
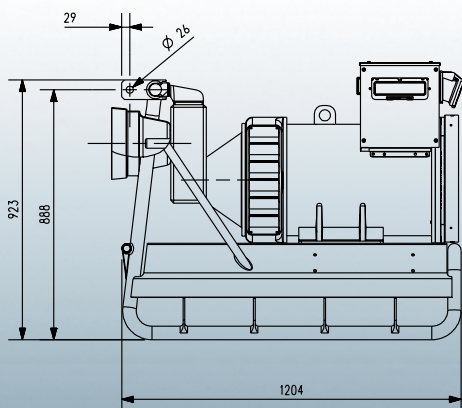

## HECKSCHEIBEN-MÄHWERK ROTEX XT

**kompakte Scheibenmähwerke für Traktoren aller Art**

Heckanbau KAT. 1 + 2 bzw. KAT. 2 + 3

hydraulische Aushebung

**Balkenausgleich** mit Federn

Überlastsicherung

Schwadräumer

**Gelenkwelle mit Freilauf**



ROTEX XT	Preis in € netto <sup>1</sup>	Preis in € brutto <sup>1</sup>
ROTEX XT 4 / 165 cm	7.008,40	8.340,00
ROTEX XT 5 / 205 cm	8.008,40	9.530,00
ROTEX XT 6 / 245 cm	8.537,82	10.160,00
ROTEX XT 7 / 285 cm	9.403,36	11.190,00

zzgl. Frachtkosten je 275,00€ netto / 327,25€ brutto

## DUPLEX-DOPPELMESSER-MÄHBALKEN

**Kompakte Mähbalken für Traktoren aller Art**

Heckanbau Kat. 1+ 2

Hydraulische Aushebung

**Selbstnachstellende Messerhalter**

Anfahrtsicherung

Schwadblech

**mit Gelenkwelle**

Ersatzmesser



DUPLEX-Doppelmesser-Mähbalken Gold	Preis in € netto <sup>1</sup>	Preis in € brutto <sup>1</sup>
Schnittbreite 168 cm	3.899,16	4.640,00
Schnittbreite 182 cm	4.075,63	4.850,00
Schnittbreite 212 cm	4.268,91	5.080,00
Schnittbreite 242 cm	4.613,45	5.490,00

zzgl. Frachtkosten je 187,00€ netto / 222,53€ brutto



## MA.TRA. 140

2-Zylinder-Benzinmotor; 11 KW/ 15,2 PS

Hydrostatischer Fahrtrieb

Differentialsperre hinten

85 cm-Mähwerk mit seitlichem Anfahrtschutz und elektromagnetischer Zuschaltung

Fahrerkomfortsitz



MATRA 140	Preis in € netto <sup>1</sup>	Preis in € brutto <sup>1</sup>
Unser Angebotspreis	6.774,00	8.061,06

zzgl. Frachtkosten je 165,00€ netto / 196,35€ brutto



MATRA 160	Preis in € netto <sup>1</sup>	Preis in € brutto <sup>1</sup>
Unser Angebotspreis	8.587,00	10.218,53

zzgl. Frachtkosten je 198,00€ netto / 235,62€ brutto



MATRA 250	Preis in € netto <sup>1</sup>	Preis in € brutto <sup>1</sup>
Unser Angebotspreis	37.433,00	44.545,27

zzgl. Frachtkosten je 490,00€ netto / 583,10€ brutto

## MA.TRA. 160

**inklusive Frontmähwerk**

2-Zylinder-Benzinmotor; 11 KW/ 15,2 PS

Hydrostatischer Fahrtrieb

Differentialsperre hinten

3-Messer-Frontmähwerk 113 cm mit elektromagnetischer Zuschaltung

300 Liter Grasauffangbehälter mit elektrischer Bodenentleerung

Fahrerkomfortsitz

## MA.TRA. 250

**inklusive Frontmähwerk**

3-Zylinder-Dieselmotor; 18,9 KW/ 26 PS

Hydrostatischer Fahrtrieb mit 4 Hydraulikmotoren  
hydraulischer permanenter Allradantrieb

Differentialsperre automatisch und manuell durch Drucktastenbedienung

elektrohydraulische Mehrscheiben-Zapfwellenkupplung mit eingebauter Messerstopp-Funktion

2-Messer-Frontmähwerk 132 cm mit Zentralabsaugung

950 Liter Grasauffangbehälter mit Hochentleerung bis 200 cm

Fahrerkomfortsitz

## MA.TRA. 350

Auf Wunsch auch mit Kabine lieferbar

Ausstattung und Preis auf Anfrage



# RASENBAUMASCHINE

## RASENBAUMASCHINE M 58

Fahrtrieb 1-Gang vorwärts, 2,1kW / 2,8 PS

40 l Behältervolumen, Gewicht: 140 kg

**Vorwalze** zur Vermeidung von zu großer Bodendeckung des Saatgutes

**exakt dosierte Einsaat** durch gradgenaue Einstellhebel, sowie rotierende, flexible Perlonbürsten im Saatkasten

**integrierte Saatmengenkontrolle** während der Arbeit

Behälter zum Adrehen (**Saatmengendossage**)

angetriebene, **selbst reinigende Igelwalze** mit Höhenverstellung mittels Spindel

**große geteilte Druckwalze** zum gleichmäßigen Andrücken bzw. Einebnen sowie zum schonenden Lenken durch das integrierte Differenzial

**Schnellrastung** zum Ausschalten über Dosierwalze



Rasenbaummaschine M 58	Preis in € netto <sup>1</sup>	Preis in € brutto <sup>1</sup>
Unser Angebotspreis	7.230,00	8.603,70

zzgl. Frachtkosten je 120,00€ netto / 142,80€ brutto



## RASENBAUMASCHINE M 73

Fahrtrieb 1-Gang **vorwärts/rückwärts**, 2,1kW / 2,8 PS

55 l Behältervolumen, Gewicht: 175 kg, Feststellbremse

**Vorwalze** zur Vermeidung von zu großer Bodendeckung des Saatgutes

**exakt dosierte Einsaat** durch gradgenaue Einstellhebel, sowie rotierende, flexible Perlonbürsten im Saatkasten

**integrierte Saatmengenkontrolle** während der Arbeit

Behälter zum Adrehen (**Saatmengendossage**)

angetriebene, **selbst reinigende Igelwalze** mit Höhenverstellung mittels Spindel

**große geteilte Druckwalze** zum gleichmäßigen Andrücken bzw. Einebnen sowie zum schonenden Lenken durch das integrierte Differenzial

**Schnellrastung** zum Ausschalten über Dosierwalze

Rasenbaummaschine M 73	Preis in € netto <sup>1</sup>	Preis in € brutto <sup>1</sup>
Unser Angebotspreis	9.985,00	11.882,15

zzgl. Frachtkosten je 120,00€ netto / 142,80€ brutto

# WIR ERWARTEN SIE

Verfügbar bei Ihrem zuständigen Händler

Ihr FERRARI-Vertragshändler erwartet Sie schon. Oder besuchen Sie uns auf [www.ferrari-traktoren.de](http://www.ferrari-traktoren.de) und entdecken Sie unsere Neuheiten.



MOSA GmbH  
Atterstraße 1  
85391 Allershausen

MOSA GmbH – FILIALE JENA  
Rudolstädter Str. 90  
07745 Jena

Telefon : 08166 99825 – 0  
Telefax : 08166 99825 – 55

Telefon : 03641 63 44 388

E-Mail: [info@mosa.de](mailto:info@mosa.de)  
Internet: [www.mosa.de](http://www.mosa.de)

**MOSA**



<sup>1</sup> Technische Änderungen vorbehalten. Ausstattung nicht abänderbar. Weiteres Zubehör und Anbaugeräte laut Preisliste 2023. Stand der Publikation: 25.03.2024  
Alle Preise ab Lager zuzüglich Fracht und ggf. Montagekosten. Alle Maschinen kartonverpackt.  
Sonderangebote Frühjahr/Sommer 2024. Angebot gültig bis 30.06.2024 und nur solange der Vorrat reicht.

Angaben, Abbildungen und Informationen zu den Produkten stellen keine Beschaffenheitsangabe, Zusicherung oder Garantie in Bezug auf die Produkte oder deren Verfügbarkeit dar und sind daher im Sinne der technischen Weiterentwicklung unverbindlich. Irrtümer, Druck- und Schreibfehler sind vorbehalten.

Bildnachweise: Ferrari Traktoren, BCS Group, freepik.com  
Gestaltung: prima.vista-mediengestaltung ([www.la-prima-vista.de](http://www.la-prima-vista.de))